





 12 m	 6,5 m
 120 kg	 max. 4,14 m min. 3,45 m
 0,78 m / 2 m	 1500 kg
 2,6 m x 2,6 m	 Honda GX390 230V motor

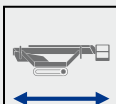

Standardní vybavení

- Rychle odnímatelný hliníkový koš
- Nezávislé výkonné elektrické čerpadlo (patentované) se systémem automatického startu/zastavení
- V koši je k dispozici elektrická zásuvka 230 V
- Kabelové dálkové ovládání s interaktivním a vícejazyčným displejem
- Zařízení omezující zatížení
- Automatická středová poloha věže
- Proporcionální a simultánní elektrohydraulické ovládací prvky
- Proporcionální pásový pohon s hydraulickým systémem brzdění
- Alarm pohonu příčného sklonu s pojistnou zárazkou
- Pohon je možný se zvednutým ramenem výložníku (s voličem)
- Vzájemné blokování výsuvných opěr/ramen
- Tlačítko nouzového vypnutí se zastavením spalovacího motoru
- Jednoduchý postup nouzového spuštění
- Ruční čerpadlo pro nouzové spuštění plošiny
- Kryty na pístnici válce výsuvné opěry, nádrži na olej a nouzovém řízení
- Zásuvka modemového spojení pro diagnostiku/dálkovou aktualizaci softwaru
- Vyrobeno dle normy ČSN EN 280 a mezinárodních bezpečnostních předpisů

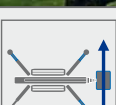
Volitelné příslušenství

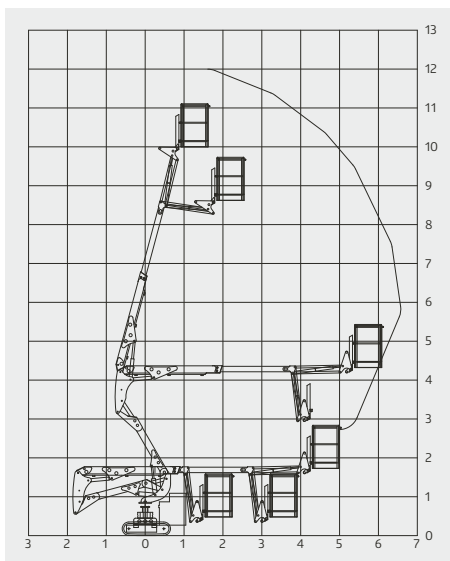
- Bezdrátové dálkové ovládání
- Samočinný stabilizační systém
- Vzduchové/vodní hadice
- Benzinový motor HONDA iGX s automatickou regulací otáček a s automatickým STARTEM a ZASTAVENÍM
- Naftový spalovací motor HATZ 1B40 s automatickou regulací otáček a s automatickým STARTEM a ZASTAVENÍM
- Napájení 110 V
- Sada Blue Lithium*
- Housenkové pásy, které nezanechávají stopy
- Dvourychlostní systém pohonu s bezpečnostní kontrolou
- Funkce Go-Home
- Nátěr na přání zákazníka

*Toto volitelné příslušenství zvyšuje celkovou hmotnost plošiny. Je předmětem změn bez předchozího oznámení.

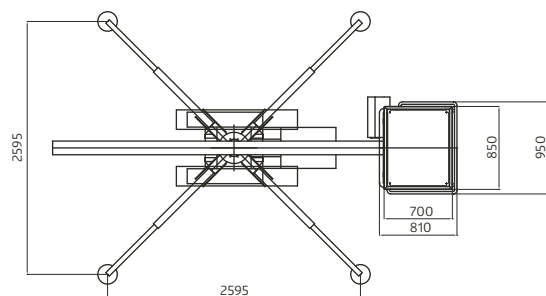
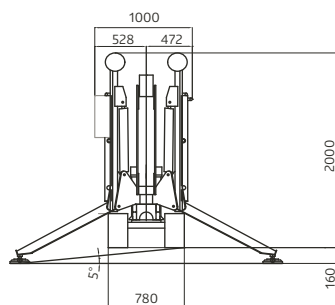
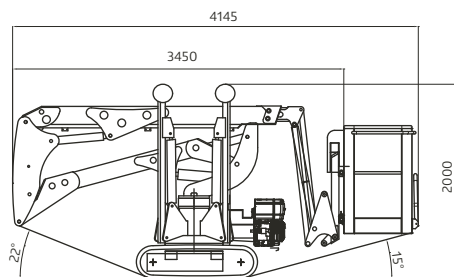

C12/6.5

Maximální pracovní výška	12 m
Maximální vodorovný dosah ve vysunutém poloze	6,5 m/120 kg
Nosnost koše	120 kg
Rozměry koše	0,85 m x 0,7 m x 1,1 m
Otáčení věže	340°
Celková hmotnost	1500 kg
Rychlost pohybu	1,5 km/h
Maximální stoupavost	28 %
Spalovací motor	Honda GX390
Elektrický motor	230 V - 2,2 kW